

Dreame D9 Max Gen 2 White

Robot porszívó

Használati útmutató

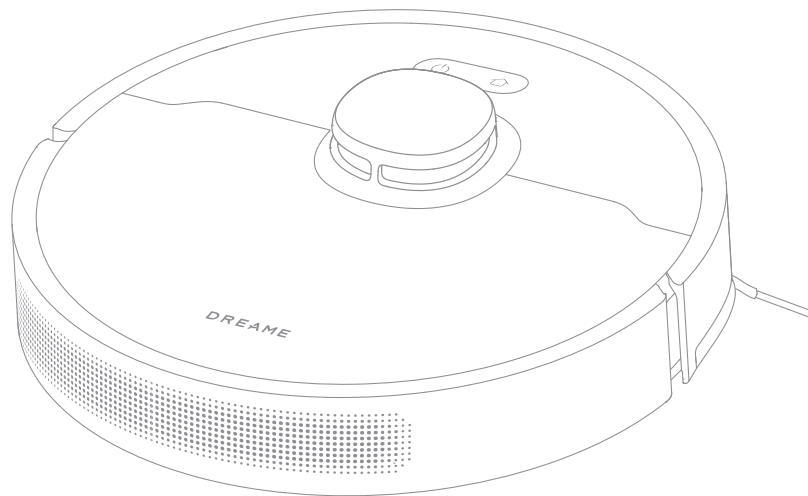

Biztonsági ajánlások

Az áramütés, tűz vagy személyi sérülés elkerülése érdekében, amelyet a készülék nem megfelelő használata okozhat, kérjük, használat előtt figyelmesen olvassa el a használati útmutatót, és őrizze meg a későbbi használatra.

Használati korlátozások

- Ezt a terméket nem használhatják 8 év alatti gyermekek, illetve fizikai, érzékszervi vagy értelmi fogyatékosokkal, korlátozott tapasztalattal vagy elégtelen ismeretekkel rendelkező személyek szülő vagy gondviselő felügyelete nélkül a biztonságos működés és a veszélyek elkerülése érdekében. Gyermekek felügyelet nélkül nem végezhetnek tisztítást és karbantartást.
- A gyerekek nem játszhatnak ezzel a termékkel. Győződjön meg arról, hogy a gyerekek és a háziállatok biztonságos távolságban vannak a robotporszívótól a működés közben.
- Ez a termék kizárólag a padlók tisztítására szolgál otthoni környezetben. Ne használja kültéren, nem padlófelületeken, valamint kereskedelmi vagy ipari helyiségekben.
- Ha a tápkábel sérült vagy meghibásodott, azonnal hagyja abba a használatát, és vegye fel a kapcsolatot az ügyfélszolgálattal.
- A robotot nem szabad a levegőben lógó területen használni védőkoriát alkalmazása nélkül.
- Ne fordítsa fejjel lefelé a robotot. Ne használja a LDS érzékelő fedelét, a robot fedelét vagy az ütközőjét fogantyúként.
- A porszívót 0°C feletti és 40°C alatti környezeti hőmérsékleten használja. Győződjön meg arról, hogy a padlón nincsenek folyadékok vagy ragacsos anyagok.
- A robot használata előtt távolítsa el a padlóról minden kábelt, hogy megakadályozza azok elmozdulását a tisztítás során.
- Távolítsa el a padlóról minden törékeny vagy apró tárgyat, hogy megakadályozza azok sérülését ütközés esetén.

Biztonsági ajánlások

Használati korlátozások

- A károk vagy sérülések elkerülése érdekében, amelyeket húzás okozhat, a készülék üzembe helyezése előtt távolítsa el a padlóról minden laza tárgyat, és távolítsa el a tisztítási útvonalon lévő kábeleket vagy tápkábeleket.
- A robotok szívónyílásától távol kell tartani a haját, az ujjakat és a test más részeit.
- A kefé tisztító eszközt tartsa távol a gyermekektől.
- Nem szabad gyermekeket, háziállatokat vagy tárgyakat a robotra helyezni, függetlenül attól, hogy mozdulatlan vagy mozgásban van.
- Ne használja a robotot bármilyen gyúlékony anyag tisztításához. Ne használja a robotot gyúlékony vagy robbanásveszélyes folyadékok, maró gázok, hígítatlan savak vagy oldószerek tisztításához.
- Ne porszívózzon kemény vagy éles tárgyakat. Ne használja a készüléket kövek, nagy papírlapok vagy más tárgyak tisztításához, amelyek eltömíthetik a készüléket.
- A tisztítás vagy karbantartás előtt győződjön meg arról, hogy a robot ki van kapcsolva, és a töltőállomás ki van húzva a hálózatról.
- Ne használjon nedves rongyot a robot és a töltőállomás tisztításához, és ne használjon semmilyen folyadékot a robot és a töltőállomás öblítéséhez. A mosható alkatrészeket teljesen meg kell szárítani a beépítés és a használat előtt.
- Szállítás közben győződjön meg arról, hogy a robot ki van kapcsolva, és ha lehetséges, az eredeti csomagolásban van.
- A terméket a használati útmutatóban szereplő utasításoknak megfelelően kell használni. A felhasználók felelősek a termék nem megfelelő használatából eredő minden veszteségért vagy kárért.
- A készülék élszenzorja hibaüzenetet generálhat a fényelnyelő felületeken való működés során, pl. mélyen matt fekete szőnyegek vagy magas fényű felületek, amelyek szerkezetük miatt a szenzor által generált sugarat szétszórják, valamint hirtelen szintkülönbség észlelésekor, pl. szegélylécek.

Biztonsági ajánlások

Akkumulátor és töltés

- Ne használjon nem eredeti akkumulátort, töltőt vagy töltőállomást. Csak az RCSI tápkábellel használható.
 - Ne próbálja meg szétszerelni, javítani vagy módosítani az akkumulátort vagy a töltőállomást.
 - Ne helyezze a töltőállomást hőforrás közelébe.
 - Ne használjon nedves rongyot vagy nedves kezet a töltőállomás töltési érintkezőinek törlésére vagy tisztítására.
 - A régi akkumulátorokat megfelelő módon kell ártalmatlanítani. A felesleges akkumulátorokat a megfelelő újrahasznosító létesítményekhez kell szállítani.
 - Ha a robotot hosszabb ideig nem használják, töltsse fel teljesen, majd kapcsolja ki és tárolja hűvös és száraz helyen. Töltsse fel a robotot legalább 3 havonta, hogy elkerülje az akkumulátor túlzott kisülését.
- A termékben akkumulátorok találhatóak, amelyeket kizárólag képzett technikusok vagy a szervizcég cserélhet.

Lézerbiztonsági információk

- A termékben található lézerérzékelő megfelel az IEC 60825-1:2014/EN 60825-1:2014/A11:2021 szabványnak az 1. osztályú lézertermékekhez. Használat közben kerülje a szemmel való közvetlen érintkezést.

1. OSZTÁLYÚ LÉZERTERMÉK
FÖLDOLGOZÓ LÉZERTERMÉK
EN 50689:2021

Biztonsági utasítások



Csak beltéri használatra



Olvassa el a használati útmutatót

A készülék áttekintése

A csomag tartalma

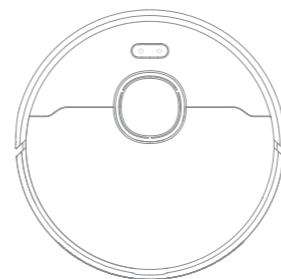

Robot

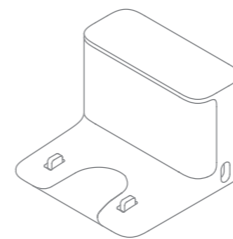

Töltőállomás

Egyéb kiegészítők



Oldalsó kefe

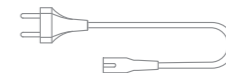

Tápkábel



Takarító eszköz
(előre telepítve)

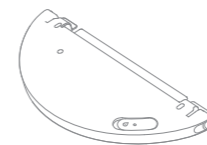

Víz tartály



Mop betét
(előre telepítve)

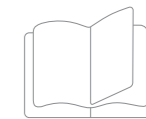

Használati
utasítás

A Dreame Trading(Tianjin)Co., Ltd. ezúton kijelenti, hogy az RLD34GA típusú rádióberendezés megfelel a 2014/53/EU irányelvnek. Az EU-megfelelőségi nyilatkozat teljes szövege a következő webcímen érhető el: <https://global.dreametech.com> A részletes elektronikus kézikönyv a <https://global.dreametech.com/pages/user-manuals-and-faqs> címen érhető el.

A készülék áttekintése

Robot

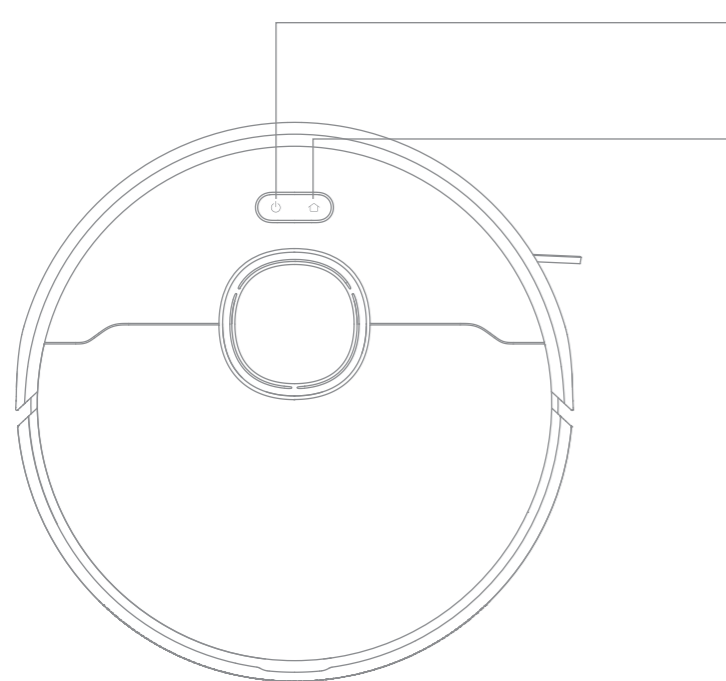

- **Bekapcsoló/Tisztítás gomb**
 - Nyomja meg és tartsa lenyomva 3 másodpercig a bekapcsoláshoz vagy kikapcsoláshoz
 - Nyomja meg a tisztítás elindításához a robot bekapcsolása után

- **Docking/Pontozott tisztítás gomb** Nyomja meg a
 - robot dokkolójához való visszaküldéshez Nyomja meg és tartsa lenyomva 3 másodpercig a pontozott tisztítás elindításához

Állapotjelző

- **Folyamatos fehér** :Tisztítás vagy takarítás befejeződött
- **Villogó narancssárga**:Hiba
- **Lassan villogó fehér**: A robot töltődik, ha az akkumulátor töltöttsége nem alacsony Fi-

gyelem:

- Nyomj meg bármelyik gombot a roboton a szünethez, amikor takarít, vagy visszatér a töltéshez.
- A gyerekszár aktiválható/dezaktiválható a Dreamehome alkalmazáson keresztül.

A készülék áttekintése

Robot és érzékelők

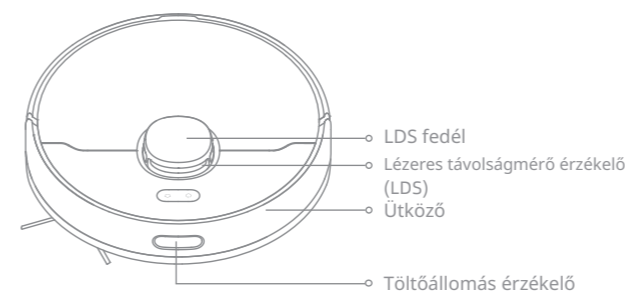

- LDS fedél
- Lézeres távolságmérő érzékelő (LDS)
- Ütköző
- Töltőállomás érzékelő

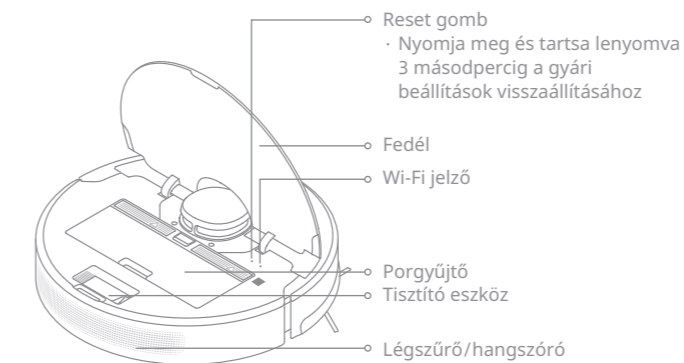

- Reset gomb
 - Nyomja meg és tartsa lenyomva 3 másodpercig a gyári beállítások visszaállításához
- Fedél
- Wi-Fi jelző
- Porgyűjtő
- Tisztító eszköz
- Légszűrő/hangszóró

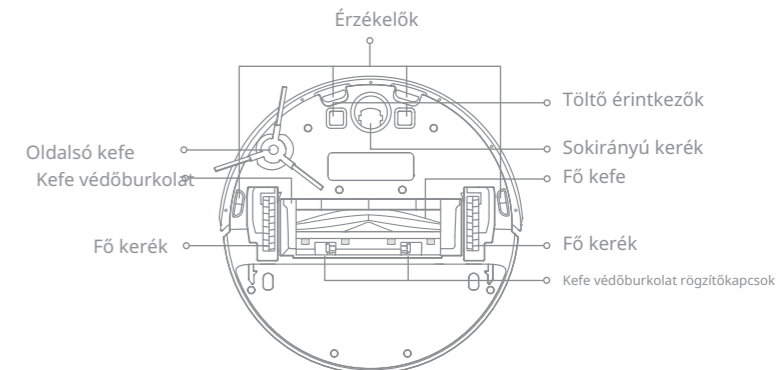

- Érzékelők
- Töltő érintkezők
- Sokirányú kerék
- Fő kefe
- Fő kerék
- Kefe védőburkolat rögzítőkapcsok
- Oldalsó kefe
- Kefe védőburkolat

Porgyűjtő

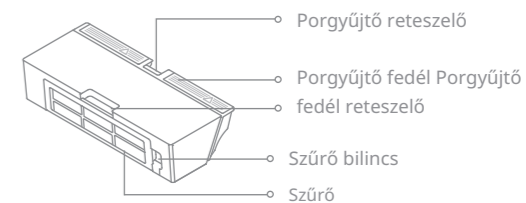

- Porgyűjtő reteszelő
- Porgyűjtő fedél
- Porgyűjtő fedél reteszelő
- Szűrő bilincs
- Szűrő

A készülék áttekintése

Mosó modul

Víz tartály

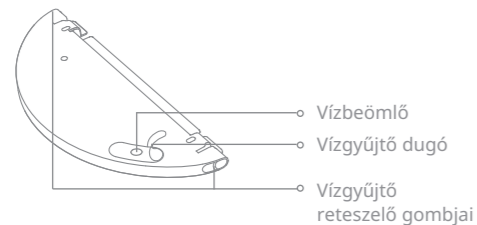

Mosóbetét

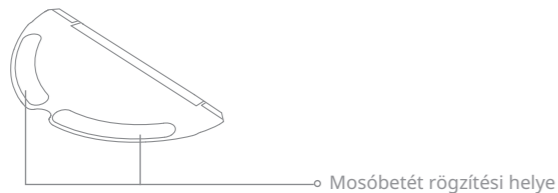

Töltőállomás

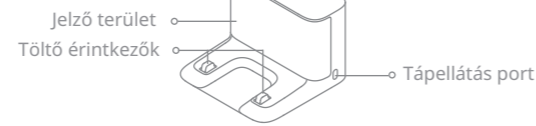

Otthon előkészítése

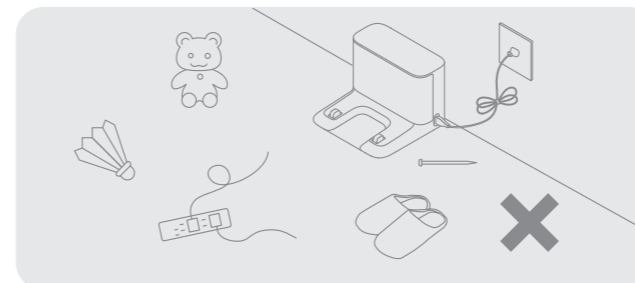

A tisztítás előtt távolítson el minden labilis, törékeny, értékes vagy veszélyes tárgyat a padlóról, és rendezze el a kábeleket, ruhákat, játékokat, kemény és éles tárgyakat, hogy elkerülje a robot összegabalyodását, megkarcolását vagy ütközését, és ne okozzon kárt.

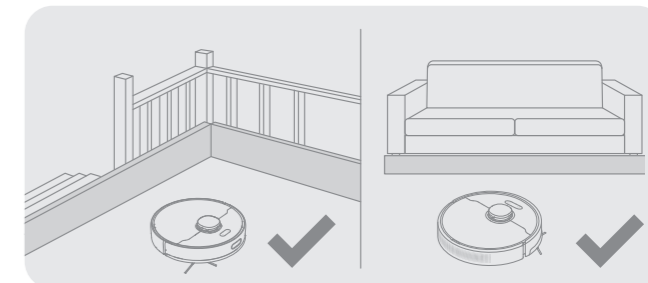

Takarítás előtt állíts fel fizikai akadályt a lépcsők és a kanapék szélén, hogy biztosítsd a robot biztonságos és problémamentes működését.

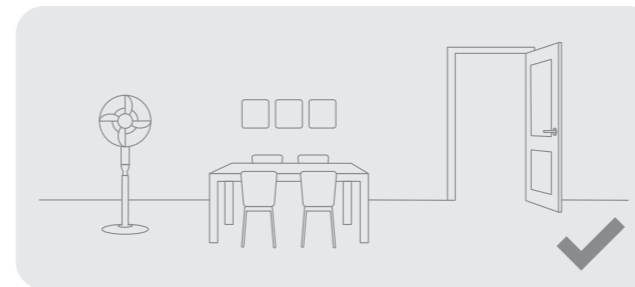

Nyisd ki a takarítandó helyiség ajtaját, és rendezd el a bútorokat megfelelően, hogy több hely maradjon.

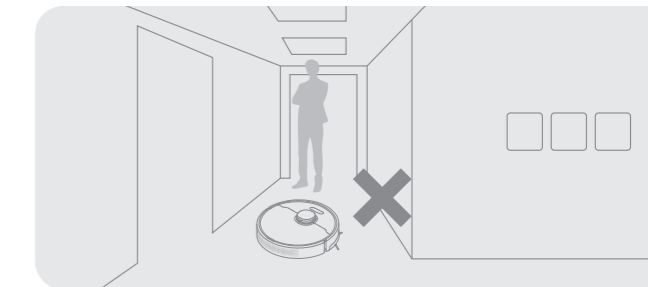

Annak érdekében, hogy a robot ne kerüljön ismeretlen, takarításra szoruló helyekre, ne állj elé, és ne helyezd a küszöb, folyosó vagy keskeny helyek elé.

Figyelem:

- Első indításkor kövesd a robotot takarítás közben, hogy időben eltávolítsd az esetleges akadályokat.
- Ne takaríts kemény tárgyakat, például kőeket, acélgolyókat és játékrészeket, valamint kemény tárgyakat, például törmelék, törött üveget, szegeket, mert a padló karcolódhat.

Használat előtt

1. Helyezze el a töltőállomást és csatlakoztassa a konnektorhoz

Helyezze a töltőállomást egy sík felületre, a falhoz közel. Helyezze a töltőkábelt a töltőállomásra, és csatlakoztassa a konnektorhoz.

 Helyezze a töltőállomást egy maximálisan nyitott helyre, jó Wi-Fi jel erősséggel.

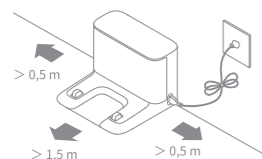

Figyelem:

- Távolítsa el minden olyan tárgyat, amely 1,5 m-en belül van a töltőállomás alapjától, valamint 0,5 m-en belül a töltőállomás mindkét oldalától.
- Figyelem: Ne helyezze a töltőállomást olyan helyre, ahol közvetlen napfény éri, vagy ahol más tárgyak blokkolhatják a jelet, mivel ez megnehezítheti a robot számára a töltőállomáshoz való visszatérést.

2. A biztonsági elemek eltávolítása

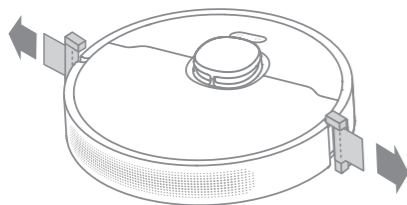

3. Szerelje fel az oldalsó keféket

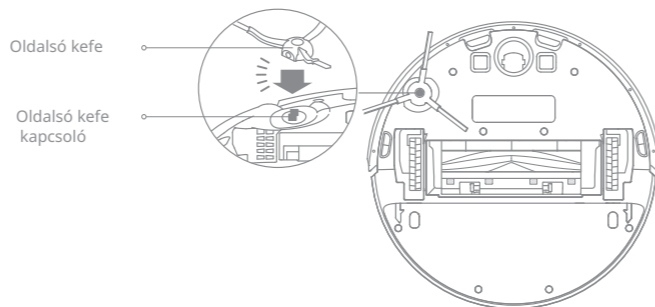

Figyelem: Szerelje fel az oldalsó keféket, amíg az a helyére nem kattint.

4. A robot feltöltése

Amikor a robotot a töltőállomásra helyezi, a robot alján lévő töltő érintkezőket illesse a töltőállomás töltő érintkezőihez, a robot automatikusan bekapcsol, és elindul a töltés.

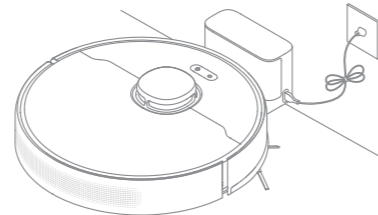

Figyelem: Javasoljuk, hogy a robotot teljesen feltöltse, mielőtt először használja.

Kapcsolat a Dreamehome alkalmazással

1. A Dreamehome alkalmazás letöltése

Szkennelje be a roboton lévő QR-kódot, vagy keresse meg a „Dreamehome” alkalmazást az alkalmazásboltban, hogy letöltse és telepítse.

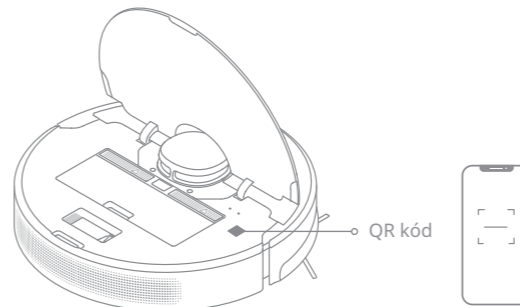

Figyelem:

- Csak 2,4 GHz-es Wi-Fi támogatott.
- A szoftverfrissítések miatt a tényleges műveletek eltérhetnek a kézikönyvben leírtaktól. Kövesse a jelenlegi alkalmazás verziójában szereplő utasításokat.

2. Eszköz hozzáadása

Nyissa meg a Dreamehome alkalmazást, koppintson a „+” gombra a jobb felső sarokban, ismételten szkennelje be ugyanazt a QR-kódot a roboton az eszköz hozzáadásához. Kövesse a képernyőn megjelenő utasításokat a Wi-Fi-kapcsolat befejezéséhez.



Megjegyzés: Ha vissza szeretné állítani a Wi-Fi-t, ismétlje meg a 2. lépést, majd kövesse a képernyőn megjelenő utasításokat a Wi-Fi-kapcsolat befejezéséhez.

Használat

Bekapcsolás/kikapcsolás

Nyomja meg és tartsa lenyomva a ⏻ gombot 3 másodpercig a robot bekapcsolásához. A tápellátás jelzőfénynek világítania kell. Helyezze a robotot a töltőállomásra, annak automatikusan be kell kapcsolnia és el kell kezdenie a töltést. A robot kikapcsolásához távolítsa el a dokkolóállomásról, nyomja ⏻ meg a gombot és tartsa lenyomva 3 másodpercig.

Gyors térképezés

Az első hálózati konfigurálás után kövesse az alkalmazás utasításait a térkép gyors létrehozásához. A robot térképezni kezd tisztítás nélkül. Amikor a robot visszatér a töltőállomásra, a térképezési folyamat befejeződik , és a térkép automatikusan mentésre kerül.

Tisztítás indítása

Röviden nyomja meg a ▶ gombot a robot bekapcsolása után a tisztítás elindításához. Ezután a robot alaposan feltérképezi az útvonalat, módszeresen tisztít a szőleek és a falak mentén, majd az S alakú mintával végigtakarítja minden helyiséget, hogy biztosítsa a gondos munkát.

Figyelem: Javasoljuk, hogy a robot a tisztítás előtt induljon el a töltőállomásról. Ne mozdítsa el a töltőállomást, amíg a robot takarít. Ez biztosítja a robot zökkenőmentes visszatérését a töltőállomásra.

Szünet/alvás

Ha a robot működik, nyomjon meg bármelyik gombot a szünetbe helyezéséhez.

Ha a robot 10 percnél tovább nem működik, automatikusan alvó üzemmódba lép. A roboton lévő összes jelzőfény kialszik. Nyomjon meg bármelyik gombot a roboton, vagy használja az alkalmazást a felébresztéséhez.

Megjegyzés:Ha a robotot szüneteltetik és a töltőállomásra helyezik, a futó takarítási feladat befejeződik.

Automatikus tisztítás folytatása

Ha az akkumulátor majdnem lemerül, a robot automatikusan visszatér a töltőállomásra töltés céljából. A megfelelő szintre való feltöltés után a robot folytatja a befejezetlen tisztítási feladatokat.

Figyelem: Ehhez a funkcióhoz nyissa meg az alkalmazásban.

Ne zavarjanak (DND) mód

Amikor a robot "Ne zavarjanak" (DND) módban van, nem folytatja a takarítást, és a tápellátás jelzőfénye kialszik. A DND mód gyárilag alapértelmezés szerint ki van kapcsolva. Az alkalmazás segítségével aktiválhatja a DND módot vagy módosíthatja annak időtartamát. Alapértelmezés szerint a DND időtartama 22:00-8:00.

Figyelem:

- A tervezett takarítási feladatok a DND időszak alatt is a szokásos módon fognak végrehajtódni.
- A robot újraindul a takarításhoz, ha a DND időszak lejártá után kikapcsolták.

Pontozott tisztítás

Amikor a robot készenléti állapotban van, röviden nyomja meg a gombot 3 másodpercig a pontozott tisztítási mód aktiválásához. Ebben a módban a robot megtisztítja a 1,5 x 1,5 méteres négyzet alakú területet a körülötte, és visszatér a kiindulási pontra, befejezve a pontozott tisztítást.

A robot újraindítása

Ha a robot nem reagál, vagy nem tud kikapcsolni, nyomja meg a gombot és tartsa lenyomva ⏻ 0 másodpercig, hogy kényszerítse a kikapcsolást. Ezután nyomja meg a gombot és tartsa lenyomva 3 másodpercig, ⏻ hogy bekapcsolja a robotot.

Használat

A mopozási funkció használata

Javasoljuk, hogy az összes padlót legalább háromszor porszívózzák be az első mopozási ülés előtt, hogy a legjobb eredményt ériék el.

1. Nedvesítsd be a mop betétet és nyomd ki a felesleges vizet. Telepítsd a betétet, ahogy az ábrán látható.

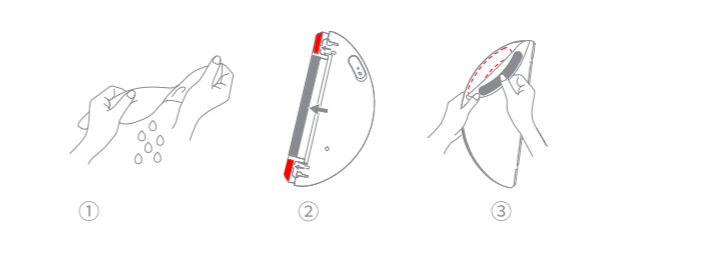

2. Töltsd fel a tartályt vízzel.

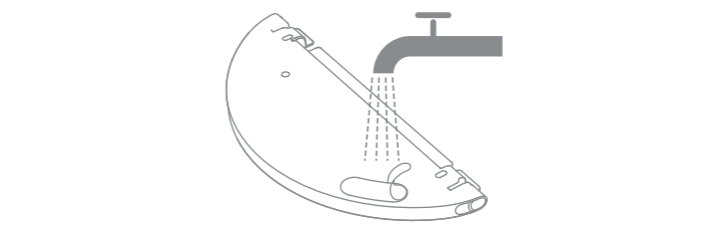

Figyelem:

- Ne használjon mosószert vagy fertőtlenítőt.
- Ne töltsd fel a tartályt forró vízzel, mert az deformálódhat.

3. Húzd ki a mop modult a nyíl irányába, majd csúsztasd be a robot hátsó részébe, amíg a helyére nem kattint. Nyomd meg a ▶ gombot vagy használj a Dreamehome alkalmazást a takarítás megkezdéséhez.

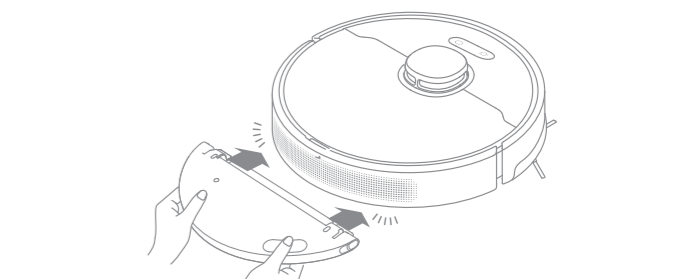

Figyelem:

- Nem ajánlott a mop funkciót szőnyegeken használni.
- Az alkalmazás segítségével állítsa be a víz áramlását az igényeknek megfelelően.

4. Amikor a robot befejezi a takarítási feladatot és visszatér a töltőállomásra, vedd le a mop modult és mosd ki a betétet. A víztartály eltávolításához húzd el a két oldalsó reteszt és vedd ki a tartályt.

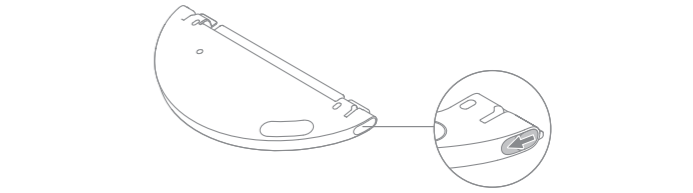

Figyelem:Amikor a robot töltődik vagy nem használatban van, vegye ki a mop modult, töltsön ki minden vizet a tartályból és tisztítsa meg a betétet a penész és a rossz szag elkerülése érdekében.

Rutin karbantartás

Alkatrészek

A robot optimális működése érdekében javasoljuk, hogy az alkalmazásban vagy az alábbi táblázatban ellenőrizze a tartozékok használatát a tervezett karbantartás tekintetében.

Rész	Karbantartás gyszorisége	Csere ideje
Mosóbetét	Minden használat után	3-6 havonta
Fő kefe	Két hetente egyszer	6-12 havonta
Porgyűjtő szűrő		3-6 havonta
Oldalsó kefe	Havonta egyszer	/
Töltőállomás jelzőmező		
Töltőállomás töltő érintkezők		
Sokirányú kerék		
Lézeres távolság érzékelő (LDS)		
Robot töltő érintkezők		

Rész	Karbantartás gyszorisége	Csere ideje
Ütköző	Havonta egyszer	/
Robot alja		
Szélérzékelők		
Visszatérés érzékelő a dokkolóállomásra	Tisztítsa meg szükség szerint	/
Víz tartály		
Porgyűjtő		

Figyelem: A csere gyakorisága a robot használatától függ. Kivételes körülmények miatt bekövetkező kivétel esetén a részeket ki kell cserélni.

Rutin karbantartás

Porgyűjtő

1. Nyissa ki a robot fedelét, és nyomja meg a reteszt a porgyűjtő eltávolításához.

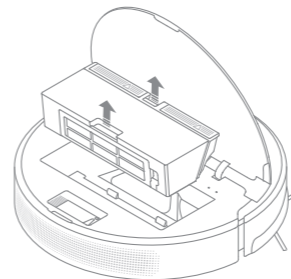

2. Nyissa ki a porgyűjtő fedelét, és ürítse ki a rajzon látható módon.

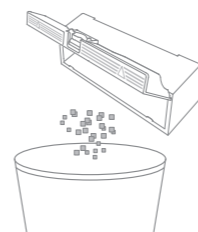

Szűrő

1. Vegye ki a szűrőt, és óvatosan rázza ki a kosarát.

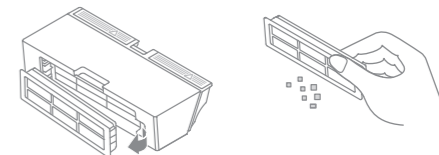

Figyelem: Ne próbálja meg a szűrőt kefével, ujjával vagy éles tárgyakkal tisztítani, hogy elkerülje a sérülést.

2. Mossa le a porgyűjtőt és a szűrőt vízzel, és szárítsa meg teljesen a visszahelyezés előtt.

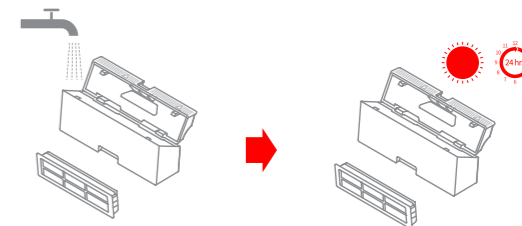

Figyelem:

- A porgyűjtőt és a szűrőt csak tiszta vízzel mossa. Ne használjon mosószert.
- A porgyűjtőt és a szűrőt csak teljesen megszáradás után használja.

Rutin karbantartás

Mosó modul

1. Csúsztassa a vízgyűjtő tartály mindkét oldalsó reteszelőjét a tartály oldalára, vegye ki a mop modulját, és húzza ki belőle a mop betétet.

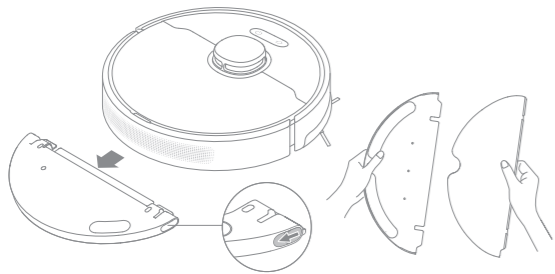

2. Öntse ki a vizet a tartályból. A tartályt csak vízzel tisztítsa, és hagyja megszáradni a levegőn, mielőtt visszahelyezné.



Figyelem: Ne tegye ki a vízgyűjtő tartályt közvetlen napfénynek.

3. Mossa meg a mop betétet tiszta vízzel, és hagyja megszáradni a levegőn, mielőtt visszahelyezné.

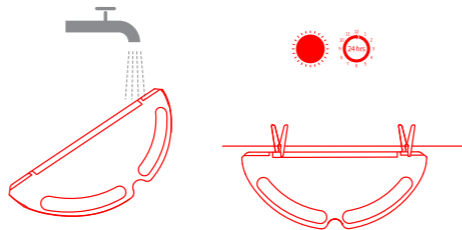

Figyelem: Vegye ki a mop betétet a mop modulból tisztítás előtt, győződjön meg arról, hogy a szennyezett víz nem folyik vissza a vízvezető nyílásba, hogy elkerülje az eltömődést.

4. Ha gyenge vízáramlás lép fel, vagy a vízmennyiség nem oszlik el megfelelően, tisztítsa meg a vízgyűjtő tartály légnyílását.

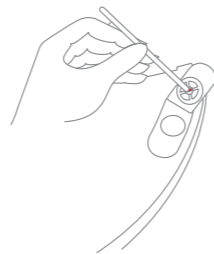

Rutin karbantartás

Fő kefe

1. Nyomja be a kefevédő záróelemeit a belsejébe, hogy eltávolítsa a védőburkolatot, vegye ki a kefét a robotból.

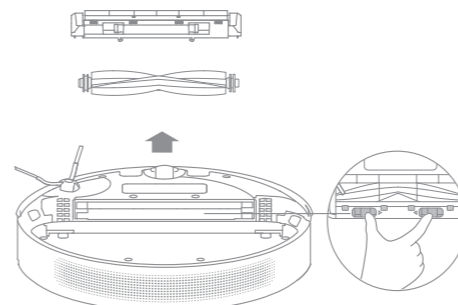

2. Húzza ki a kefe burkolatait a két végén, ahogy a képen látható. Használja a mellékelt eszközt a kefebe gabalyodott szőrszálak eltávolításához. Helyezze vissza a kefe burkolatait a két végén, majd magát a kefét. Nyomja meg a kefevédőt, hogy a helyén rögzítse.

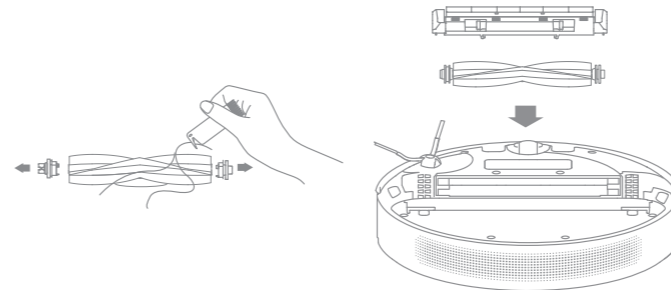

Oldalsó kefe

Távolítsd el és tisztítsd meg az oldalsó kefét.

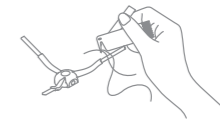

Sokirányú kerék

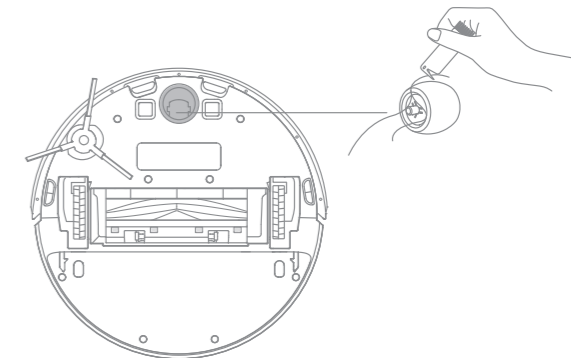

Figyelem:

- Kis csavarhúzóval válaszd le a kereket a többirányú kerék tengelyéről. Ne erőltess túl semmit.
- Öblítsd le a többirányú kereket folyó víz alatt, és csak teljesen megszáradás után szereld vissza.

Rutin karbantartás

Robot érzékelők

A robot érzékelőit puha, száraz ruhával tisztítsa meg, az alábbi ábrán látható módon:

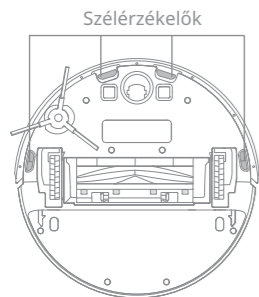
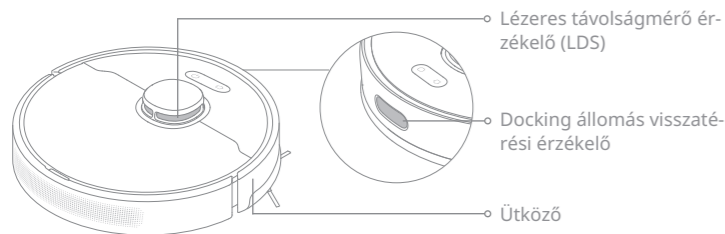

Tipp: Nedves ruha károsíthatja a robot és a töltőállomás érzékeny elemeit. A tisztításhoz használjon száraz ruhát.

Töltő érintkezők és jelzőmező

A töltő érintkezőket és a jelzőmezőt puha, száraz ruhával tisztítsd meg.

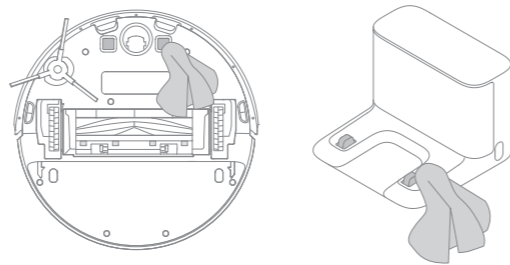

Akkumulátor

A robot nagy teljesítményű lítium-ion akkumulátort tartalmaz. Győződj meg arról, hogy az akkumulátor mindig megfelelően feltöltött, hogy optimális teljesítményt biztosítson a mindennapi használat során. Ha a robotot hosszabb ideig nem használod, kapcsolj ki és tárold el. A túlzott kislülés okozta károk elkerülése érdekében a robotot legalább háromhavonta töltsd fel.

Hibaelhárítás

Probléma	Megoldás
A robot nem kapcsol be.	Az akkumulátor lemerült. Töltsd fel a robotot a töltőállomáson, és próbáld meg újra. Az akkumulátor hőmérséklete túl alacsony vagy túl magas. A készülék 0°C és 40°C közötti hőmérsékleten történő üzemeltetését javasoljuk.
A robot nem töltődik.	A töltőállomás nem kap áramot. Győződj meg arról, hogy a tápkábel mindkét vége megfelelően csatlakozik. Gyenge érintkezés. Tisztítsa meg a töltőállomás és a robot töltő érintkezőit.
A robot nem tér vissza a töltőállomásra.	Túl sok akadály van a töltőállomás körül. Helyezze a töltőállomást nyitottabb területre. Kérjük, tisztítsa meg a töltőállomás jelzőterületét.
A robot nem működik megfelelően.	Kapcsolja ki a robotot, majd kapcsolja be újra.
A robot furcsa hangokat ad.	Idegen tárgy lehet a főkefében, az oldalsó kefében vagy az egyik főkerékben. Állítsa le a robotot és távolítsa el minden szennyeződést.
A robot már nem takarít hatékonyan vagy port hagy maga után.	A porgyűjtő tartály tele van. Ki kell tisztítani. A szűrő eltömődött. Ki kell tisztítani. Idegen tárgy került a főkefébe. Ki kell tisztítani.

Hibaelhárítás

Probléma	Megoldás
A robot nem tud csatlakozni a Wi-Fi-hez.	<p>Valami baj van a Wi-Fi kapcsolattal. Állítsd vissza a Wi-Fi-t és töltsd le a Dreamehome alkalmazás legújabb verzióját , majd próbáld meg újra csatlakozni.</p> <p>A helymeghatározás engedélye nincs bekapcsolva. Győződj meg arról, hogy a helymeghatározás engedélye be van kapcsolva a Dreamehome alkalmazásban.</p> <p>A Wi-Fi jel gyenge. Győződj meg arról, hogy a robot jó Wi-Fi lefedettségű területen van.</p> <p>A 5 GHz-es Wi-Fi nem támogatott. Győződj meg arról, hogy a robotod 2,4 GHz-es Wi-Fi-hez csatlakozik.</p> <p>A Wi-Fi felhasználónév vagy jelszó helytelen. Írja be a helyes felhasználónevet és jelszót.</p>
A robot nem hajtja végre a beütemezett takarítást.	<p>A robot akkumulátora alacsony töltöttségi szinten van. A beütemezett takarítás nem fog elindulni, ha a robot akkumulátora töltöttségi szintje nem éri el a 15%-ot.</p>
A robot a töltőállomáson hagyva fogyaszt energiát, ha már teljesen feltöltött?	<p>A robot a töltőállomáson hagyva, miután teljesen feltöltődött, nagyon kevés energiát fogyaszt, és megkönnyíti a karbantartást.</p>
A víz nem folyik ki a tartályból vagy csak kis mennyiségben.	<p>Ellenőrizd, hogy van-e víz a tartályban.</p> <p>Tisztítsd meg a mop fejeket, ha piszkosak lesznek.</p> <p>Győződj meg arról, hogy a mop fejet helyesen szerelték fel a használati útmutató szerint.</p> <p>Tisztítsd meg a víztartály dugójának szellőzőnyílását.</p>
A robot nem folytatja a takarítást a feltöltés után.	<p>Győződj meg arról, hogy a robot nincs beállítva „Ne zavarjanak” (DND) módra, ami megakadályozza a takarítás folytatását.</p> <p>A robot nem folytatja a takarítást kézi feltöltés után, vagy a töltőállomásra helyezés után.</p>
A robot nem tér vissza a töltőállomásra áthelyezés után.	<p>A robot elmozdulása megváltoztathatja annak helyzetét vagy a környezeti térképét. Ha a robot túl messze van a töltőállomástól, előfordulhat, hogy nem tud önállóan visszatérni, ebben az esetben kézzel kell elhelyezni a töltőállomáson.</p>

További segítségért keresse fel a <https://global.dreameotech.com> weboldalt.

Műszaki adatok

Robot

Model	RLD34GA
Töltési idő	Körülbelül 6 óra
Névleges feszültség	14,4 V ⎓
Névleges teljesítmény	75 W
Üzemi frekvencia	2400-2483,5 MHz
Maximális kimenő teljesítmény	< 20 dBm

Normál üzemi körülmények között a készüléket legalább 20 cm távolságra kell tartani az antenna és a felhasználó teste között.

Töltőállomás

Model	RCS0
Névleges bemenet	100-240 V~ 50/60 Hz 0,5 A
Névleges kimenet	19,8 V ⎓ 1 A

Az akkumulátor eltávolítása és újrahasznosítása

A beépített lítium-ion akkumulátor környezetre veszélyes anyagokat tartalmaz. Az újrahasznosítás előtt győződjön meg arról, hogy az akkumulátort szak-képzett személyzet távolította el, és megfelelő újrahasznosító létesítménybe szállították.

– az akkumulátort el kell távolítani a készülékből az újrahasznosítás előtt;

– a készüléket ki kell kapcsolni a hálózatról az akkumulátor eltávolítása előtt;

– az akkumulátort biztonságosan kell ártalmatlanítani.

FIGYELEM:

Az akkumulátor eltávolítása előtt húzza ki a hálózati csatlakozót, és amennyire csak lehetséges, merítse le az akkumulátort.

A felesleges akkumulátorokat a megfelelő újrahasznosító létesítményben kell ártalmatlanítani.

Ne tegye ki magas hőmérsékletnek, hogy elkerülje az robbanásveszélyt.

Túlzott használat esetén folyadék szívároghat ki az akkumulátorból. Szembekerülés esetén bő vízzel öblítse le, kérjen orvosi segítséget.

Hulladékkezelési útmutató:

1. Fordítsa meg a robotot, megfelelő szerszámmal csavarja ki a robot hátulján lévő csavarokat, és vegye le a fedelet.

2. Húzza ki a csatlakozókat az akkumulátor és a nyomtatott áramkör között az akkumulátor eltávolításához.

EGYSZERŰSÍTETT EU-MEGFELELŐSÉGI NYILATKOZAT

A Dreame Trading (Tianjin) Co., Ltd. ezúton kijelenti, hogy a rádióberendezés típusa: Dreame D9 Max Gen 2 robot-porszívó, modell: RLD34GA megfelel a 2014/53/EU irányelvnek. Az EU-megfelelőségi nyilatkozat teljes szövege a következő internetcímen érhető el: https://files.innpro.pl/Dreame A gyártó címe: 2112-1-1. szoba, Dél-kerület, Pénzügyi és Kereskedelmi Központ, 6975. sz. Yazhou út, Dongjiang Bonded Port Area, Tianjin Pilot Free Trade Zone, Tianjin, Kína

Rádiófrekvencia: 2400-2483,5 MHz

Maximális rádiófrekvencia teljesítmény: < 20 dBm

Környezetvédelem



Az Európai Unió irányelveinek megfelelően jelölt, elhasználdott elektronikus berendezéseket nem szabad más kommunális hulladékkal együtt elhelyezni. Szelektív gyűjtésre és újrahasznosításra kerülnek a kijelölt gyűjtőhelyeken. A megfelelő eltávolítás biztosításával megelőzheti a környezetre és az emberi egészségre gyakorolt esetleges negatív következményeket. A használt berendezések gyűjtésére vonatkozó rendszer megfelel a hulladék eltávolítására vonatkozó helyi környezetvédelmi előírásoknak. Részletes információért forduljon a helyi önkormányzathoz, a hulladékgazdálkodási vállalathoz vagy a termék vásárlásának helyéhez.



A termék megfelel az Európai Unió (EU) ún. Új Megközelítésű irányelveknek, amelyek a biztonságos használattal, az egészségvédelemmel és a környezetvédelemmel kapcsolatos kérdéseket szabályozzák, meghatározva azokat a veszélyeket, amelyeket fel kell ismerni és kiküszöbölni.

Ez a dokumentum a gyártó által készített eredeti használati útmutató fordítása.

A terméket rendszeresen karbantartani (tisztítani) kell saját maga vagy szakszervezetek által, a felhasználó költségén és felelősségére. Ha a használati útmutató nem tartalmaz információt a szükséges ciklikus vagy szervizkarbantartási intézkedésekről, akkor a terméket rendszeresen, legalább hetente egyszer kell ellenőrizni a fizikai állapotának eltérését a fizikailag új terméktől. Bármely eltérés észlelése vagy megállapítása esetén sürgősen meg kell tenni a karbantartási (tisztítási) vagy szervizelési lépéseket. A helytelen karbantartás (tisztítás) és a reakció hiánya az eltérés állapotának észlelésekor a termék tartós károsodásához vezethet. A garancia nem vonatkozik a hanyagságból eredő károokra.

A forgalmazó / gyártó garanciális feltételeiről szóló részletes információkat a https://serwis.innpro.pl/gwarancja weboldalon találja.

LI-ION akkumulátor

A készülék LI ION (lítium-ion) akkumulátorral van felszerelve, amely fizikai és kémiai felépítése miatt idővel és használat során öregszik. A gyártó meghatározza a készülék maximális üzemidejét laboratóriumi körülmények között, ahol a készülék számára optimális munkakörülmények vannak, és az akkumulátor új és teljesen feltöltött. A valós üzemidő eltérhet az ajánlatban megadottól, és ez nem a készülék hibája, hanem a termék jellemzője. Az akkumulátor maximális élettartamának megőrzése érdekében nem ajánlott 3,18 V vagy az összkapacitás 15% alá lemeríteni. Az alacsonyabb értékek, például 2,5 V a cellánál, tartósan károsítják azt, és ez nem tartozik a garancia hatálya alá. Ha az akkumulátort vagy a készüléket egy hónapnál hosszabb ideig nem használják, töltsse fel az akkumulátort 50%-ra, és ellenőrizze a töltöttségi szintjét kéthavonta. Akkumulátort és a készüléket száraz helyen, napfénytől és fagypont alatti hőmérséklettől távol tárolja.

LI-PO akkumulátor

A készülék LI PO (lítium-polimer) akkumulátorral van felszerelve, amely fizikai és kémiai felépítése miatt az idő múlásával és a használat során öregszik. A gyártó meghatározza a készülék maximális üzemidejét laboratóriumi körülmények között, ahol a készülék számára optimális üzemi feltételek vannak , és maga az akkumulátor új és teljesen feltöltött. A valós üzemidő eltérhet a kínálatban megadottól, és ez nem a készülék hibája, hanem a termék jellemzője. Az akkumulátor maximális élettartamának megőrzése érdekében nem ajánlott 3,5 V vagy az összkapacitás 5%-a alatti szintre lemeríteni. Az alacsonyabb értékek, például 3,2 V az elemnél, tartósan károsítják az elemet, és ez nem tartozik a garancia hatálya alá. Ha az akkumulátort vagy a teljes készüléket egy hónapnál hosszabb ideig nem használja, töltsse fel az akkumulátort 50%-ra, és ellenőrizze a töltöttségi szintjét kéthavonta. Akkumulátort és a készüléket száraz helyen, napfénytől és fagypont alatti hőmérséklettől távol tárolja.

Ha az akkumulátort vagy a teljes készüléket egy hónapnál hosszabb ideig nem használja, töltsse fel az akkumulátort 50%-ra, és ellenőrizze a töltöttségi szintjét kéthavonta. Tárolja az akkumulátort és a készüléket száraz helyen, napfénytől és fagypont alatti hőmérséklettől távol.



Jótállási jegy
<p>Importőr neve és címe: INNPRO Robert Błędowski, ul. Rudzka 65c, 44-200 Rybnik, Lengyelország</p>
<p>Terméket értékesítő eladó (forgalmazó, a jogszabályi jótállás kötelezettje) neve és címe:</p>
Vásárlás napja (szerződéskötés) és fogyasztó részére történő átadás:
Számlaszám/Csomagszám:
A termék adatai:
Típusa:
Megnevezése:
Azonosító száma:
Garancia hossza:

TISZTELT VÁSÁRLÓ

Köszönjük, hogy az INNPRO által forgalmazott terméket választotta. Reméljük, hogy jó hasznát fogja venni termékünknek a későbbiekben. Nem valószínű, hogy a termék használata során javításra fog szorulni, de amennyiben mégis, abban az esetben közvetlenül az eladóhoz (forgalmazó) fordulhat segítségért. A kényelmetlenségek elkerülése érdekében kérjük, hogy figyelmesen olvassa el a kezelési útmutatót, mielőtt a forgalmazóhoz fordul.

JÓTÁLLÁSI FELTÉTELEK

A Termékek vonatkozásában a termék tulajdonosa az itt rögzített jótállási feltételek szerint érvényesíthet jótállási igényt, feltéve, hogy fogyasztónak minősül („a szakmája, önálló foglalkozása vagy üzleti tevékenysége körén kívül eljáró természetes személy”). A jótállási igény az eredeti Jótállási Jegy bemutatásával - a jótállási idő alatt bármikor – érvényesíthető az eladóval (forgalmazó) szemben.

KIZÁRÓ OKOK ÉS KORLÁTOZÁSOK

Az importőr nem vállal jótállást a termék vagy bármely tartozék részét képező szoftver minőségére, teljesítményére, pontosságára, megbízhatóságára illetve alkalmasságára vonatkozóan. Az eladó (forgalmazó) mentesül a jótállási kötelezettség alól, ha az eladó (forgalmazó) vagy a jótállási javítások elvégzésével megbízott szerviz bizonyítja, hogy a hiba oka a teljesítés után keletkezett.

A jótállás nem terjed ki az alábbi esetekre:

- a) Fizikai sérülés, tűzkár vagy vízkár, amelyek nem gyártási hibából fakadnak, ide értve többek között a felhasználói hibákat;
- b) Nem rendeltetésszerű használatból adódó sérülés, engedély nélküli szétszerelésből, a termék megbontásából fakadóan, melyek nem állnak összhangban a felhasználói útmutatóban foglaltakkal;
- c) Vízkár, mely nem megfelelő előkészítés, használat, vagy a felhasználói útmutatóval nem összhangban lévő használatból fakad;
- d) Engedély nélküli átalakítás az áramkörben, nem megfelelő akkumulátorhasználatból fakadó sérülések;
- e) Sérülés, ami rossz időjárási körülmények között történő használatból fakad (pl.: vihar, homokvihar, eső, stb.);
- f) Sérülés, ami nagy elektromágneses mezőben történő üzemeltetésből fakad;
- g) Sérülés, ami egyéb magas interferenciájú környezetben történő üzemeltetésből fakad;
- h) Sérülés, ami alacsony akkumulátorfeszültségből vagy hibás akkumulátor használatából fakad;
- i) Olyan termékek esetén, amelyek azonosítója hamisított vagy megsemmisült;

- j) Termékek, amik nem rendelkeznek eladást igazoló dokumentumokkal, vagy az eladást igazoló dokumentum beazonosíthatóan nem ahhoz a termékhez tartozik, vagy az eladást igazoló dokumentum hamisított;
- k) helytelen tárolásból, szállításból, leejtésből eredő sérülés esetén;
- l) Rongálás esetén;
- m) Vásárlás után keletkezett okból adódó meghibásodás eserén;
- n) A gyártó által előírt rendszeres ellenőrzés, karbantartás elmulasztása;
- o) Bármely a hibát vagy annak okát előidéző beavatkozás vagy javítás, amelyet nem a jelen jótállási jegyen feltüntetett hivatalos szerviz végez.

JOGSZABÁLYI JÓTÁLLÁS

A fogyasztói szerződés keretében a Magyarországon vásárolt, forgalmazó által forgalomba hozott termékekre a 151/2003. (IX. 22.) Kormányrendelet alapján kötelező jogszabályi jótállás vonatkozik, amelynek időtartama a termék átadásának, vagy az eladó vagy az eladó közreműködője általi üzembe helyezés időpontjától számított

- 10 000 forintot elérő, de 250 000 forintot meg nem haladó eladási ár esetén két (2) év,
- 250 000 forint eladási ár felett három (3) év.

E határidők elmulasztása jogvesztéssel jár.

A jogszabályi jótállás a terméket Önnek közvetlenül értékesítő eladót (forgalmazót) terheli. A151/2003. (IX. 22.) Kományrendelet 4. § (2) bekezdése alapján, a jótállási jegy szabálytalan kiállítása vagy a jótállási jegy fogyasztó rendelkezésére bocsátásának elmaradása a jótállás érvényességét nem érinti. A szabálytalanul kiállított jótállási jegy alapján érvényesített igények teljesítése az eladót (forgalmazót) terheli. A Jogszabályi jótállásból eredő jogok érvényesítésének nem feltétele a termék felbontott csomagolásának fogyasztó általi visszaszolgáltatása. Jelen Jótállási jegyben foglaltak a fogyasztónak a törvényből eredő jogait nem érintik.

JOGSZABÁLYI JÓTÁLLÁS ALAPJÁN ÉRVÉNYESÍTHETŐ JOGOK

A jótállási időn belüli meghibásodás esetén a fogyasztó választása szerint

- a) kijavítást vagy kicserélést követelhet, kivéve, ha a választott szavatossági igény teljesítése lehetetlen, vagy ha az a forgalmazónak a másik szavatossági igény teljesítésével összehasonlítva aránytalan többletköltséget eredményezne, figyelembe véve a termék hibátlan állapotban képviselt értékét, a szerződésszegés súlyát és a kellékszavatossági jog teljesítésével a jogosultnak okozott érdeksérelmet;
- b) arányos árleszállítást igényelhet, vagy – ha a forgalmazó a kijavítást vagy a kicserélést nem vállalta, e kötelezettségének megfelelő határidőn belül nem tud eleget tenni, vagy ha a jogosultnak a kijavításhoz vagy kicseréléshez fűződő érdeke megszűnt elállhat a szerződéstől. Jelentéktelen hiba miatt elállásnak nincs helye.

- A forgalmazó – a fogyasztó eltérő rendelkezése hiányában – köteles a terméket nyolc (8) napon belül kicserélni, ha
 - a) a Jogszabályi jótállás időtartama alatt a termék első alkalommal történő javításakor megállapítást nyer, hogy a termék nem javítható, vagy
 - b) a termék három (3) alkalommal történő kijavítását követően ismét meghibásodik; vagy
 - c) a termék kijavítására a kijavítási igény eladóval való közlésétől számított harmincadik (30.) napig nem kerül sor, a harmincnapos határidő eredménytelen eltelteétől számítva.
- Ha a fentiek szerint a termék cseréjére nincs lehetőség, az eladó (forgalmazó) a fogyasztó által bemutatott, a termék ellenértékének megfizetését igazoló bizonylaton feltüntetett vételárát nyolc (8) napon belül a fogyasztó részére visszatéríti.

A kijavítást vagy kicserélést – a termék tulajdonságaira és a jogosult által elvárható rendeltetésére figyelemmel – megfelelő határidőn belül, a fogyasztó érdekeit kímélve kell elvégezni. A jótállásra kötelezettek törekednie kell arra, hogy a kijavítás vagy a kicserélés legfeljebb 15 napon belül megtörténjen. Jótállási igényét a fogyasztó közvetlenül az eladónál (forgalmazó) köteles a meghibásodás észlelését követően haladéktalanul bejelenteni. Ha a fogyasztó a termék meghibásodása miatt a vásárlástól (üzembe helyezésőtől) számított három munkanapon belül érvényesít csereigényt, az eladó (forgalmazó) nem hivatkozhat aránytalan többletköltségre, hanem köteles a fogyasztási cikket kicserélni, feltéve, hogy a meghibásodás a rendeltetészerű használatot akadályozza.

A jótállás időtartamán belül jótállási javítási munkákat csak a kijelölt szerviz végezhet, az érvényes Jótállási jegy alapján. Minden jótállás keretén belüli javítás esetén ellenőrizze a javítási szelvények megfelelő kitöltését. A javítás során a termékre csak új alkatrészt kerülhet beépítésre. Amennyiben a javítást a kijelölt szakműhely nem végzi el, vagy a javítást nem is vállalják, úgy a fogyasztó a terméket a jótállás kötelezettjének költségére máshol is kijavíttathatja. A javítás költségének megtérítéséhez, annak megfelelő számlával történő igazolása szükséges. A dolognak a kicseréléssel vagy a kijavítással érintett részére a jótállási igény újból kezdődik.

JÓTÁLLÁSRA VONATKOZÓ KÖZÖS SZABÁLYOK

Amennyiben a termék (az újként történő első vásárlás időpontjától számítva) a jótállási időn belül a gyártás, vagy a gyártás során nem megfelelő anyag alkalmazása miatt meghibásodik, azt a Jótállási területen belül az Jótállási területen belül az importőr hivatalos készülőék szerveze térítésmentesen megjavítja, vagy a terméket, vagy hibás alkatrészt kicseréli, amennyiben a hibás alkatrésze a jelen Jótállási jegyben írt feltételek, és korlátozások figyelembevételével a Szerződéses jótállás érvényes. Minden kicserélt termék, illetve alkatrészt tulajdonjoga a cserét elvégzőre száll.

Jótállás csak a jótállási időn belül, a hibás termék átadása, valamint a vásárlást bizonyító, a vásárlás dátumát, a modell típusát és az eladó forgalmazó nevét tartalmazó eredeti dokumentum (jótállási jegy, annak hiányában számla vagy nyugta) ezen adattartal-mában olvasható és sértetlen bemutatása esetén érvényesíthető. Ellenkező esetben az importőr hivatalos készülőék szerveze a díjmentes jótállási szervizszolgáltatást visszautasíthatja.

A jótállás nem érvényes olyan termékre, amelyen a típus- vagy sorozatszámot megváltoztatták, törölték, eltávolították vagy olvashatatlanná tették.

Kérjük a jótállási jegy vásárláskor történő megfelelő kitöltését körültekintően ellenőrizze, a Jótállási jegyet pedig gondosan őrizze meg. Elvesztett Jótállási jegy pótlására csak az eladás napjának hitel érdemlő igazolása (pl. dátummal és bélyegzővel ellátott számla, eladási jegyzék bemutatása) esetén van lehetőség. A jótállási jegyben történt bármilyen javítás, törés, átrítás, vagy valótlán adatok bejegyzése a Jótállási jegy érvénytelenségét vonja maga után.

Kérjük, hogy a termékből eltávolítható adattároló eszközök elvesztésének/meghibásodásának elkerülése végett azokat a termék javításra leadását megelőzően távolítsa el a termékből.

A jótállás nem terjed ki a hibás termék importőrhöz, illetve az importőr hivatalos készülőék szervizéhez, a nem importőr által megjelölt szállítmányozó által történő szállítással kapcsolatos szállítási költségekre és kockázatra.

Jelen jótállási jegyben megadott termékre a Gyártó további kiegészítő jótállást is nyújt(hat), melynek feltételeit – terméktől függően - a megvásárolt termékhez csatolt Használati Útmutató és/vagy a Gyártó hivatalos honlap tartalmazza. A Fogyasztó a jogszabály alapján kötelező jótállási időn túl a termékkel kapcsolatos jótállási igényét a Gyártó által meghatározott képviselői pontokon jelezheti. Jogvita esetén a Fogyasztó a megyei (fővárosi) kereskedelmi és iparkamarák mellett működő békéltető testület eljárását is kezdeményezheti.

JÓTÁLLÁS KERETÉBEN VÉGZETT JAVÍTÁSOK/CSERÉK:

Bejelentés dátuma:	Visszaadás dátuma:
Hibajelenség:	Jótállás új határideje:
Új azonosító szám:	Munkalapszám:
(Ph)	Elvégzett javítás/csere:

Bejelentés dátuma:	Visszaadás dátuma:
Hibajelenség:	Jótállás új határideje:
Új azonosító szám:	Munkalapszám:
(Ph)	Elvégzett javítás/csere:

Bejelentés dátuma:	Visszaadás dátuma:
Hibajelenség:	Jótállás új határideje:
Új azonosító szám:	Munkalapszám:
(Ph)	Elvégzett javítás/csere:

<p>Az eladó (jogszabályi jótállás kötelezettje) bélyegzőnyomata és a Jótállási Jegy kiállítás során eljáró személy aláírása</p>	Vásárló aláírása